

TELEVIZIJOS SKAITMENINĖ GALA ANTENOS MONTAVIMO REKOMENDACIJOS



WWW.GALA.LT

Mielas (-a) Kliente,

dėkojame, kad pasirinkote televiziją „Skaitmeninė GALA“. Šiose montavimo rekomendacijose nurodoma, kaip savarankiškai įsirengti anteną. Be to, rekomenduojame atidžiai susipažinti ir su TV priedėlio diegimo instrukcija. Tinkamai sumontuota antena ir nustatytas TV priedėlis užtikrins kokybišką vaizdą bei garsą.

Antenos montavimas, sujungimas su TV priedėliu

1. Surinkite anteną pagal pateiktą schemą, kaip pavaizduota 1 pav. Antena montuojama horizontaliai.
2. Skaitmeninės antžeminės televizijos antenos nerekomenduojame įrengti uždaroje patalpoje ar kabinti ant medžio šakų. Rekomenduotume esant galimybei anteną įrengti balkone, ant stogo, gyvenamojo namo palėpėje (jei stogas ne metalinis). Jei stogo konstrukcija yra metalinė, anteną montuokite išorėje, ją pakeldami virš metalinio stogo aukščiau nei vieną metrą. Svarbu, kad antenos neužstotų jokios kliūtys, medžiai ar pastatai. Kaip parinkti antenos montavimo vietą, parodyta 2, 3, 4 pav.
3. Jei antena montuojama patalpoje, reikia įvertinti, kad šiuolaikinių langų stiklai yra metalizuoti - jie slopina priimamus skaitmeninius TV signalus.
4. Keturiais varžtais prisukite antenos tvirtinimo stovą prie sienos. Atkreipkite dėmesį, kad stovas būtų pritvirtintas patikimai, o užlenktoji dalis būtų vertikali. Stovo nereikia, jeigu antena montuojama ant televizijos antenos stiebo ar kitos tvirtos metalinės konstrukcijos ar vamzdžio (patartina, kad vamzdžio vieta, prie kurios bus tvirtinama antena, būtų ne storesnė kaip 50 mm).
5. Užmaukite anteną ant stovo ir jos priekį atsukite į siųstuvo pusę. Jei nežinote, kur yra siųstuvas, žemėlapy rasite **www.gala.lt** arba paskambinę tel. **1817**.
6. Nuveskite vientisą kabelį nuo antenos iki televizoriaus.

- Uždėkite F jungtis ant kabelio galų (pagal pateiktą brėžinį 5 pav.). Antenos jungtį prijunkite prie kabelio. Jeigu komplekte yra stiprintuvas (1 lentelė), prisukite vieną stiprintuvo jungties galą prie antenos (jungtis ANT), prie kitos stiprintuvo jungties prijunkite kabelį. Kitą kabelio galą prijunkite prie TV priedėlio.
- Prijunkite antžeminės skaitmeninės TV priedėlį prie televizoriaus. Kaip prijungti TV priedėlį prie televizoriaus, išsamiau skaitykite TV priedėlio instrukcijoje.
- Norint parinkti optimalią skaitmeninės TV antenos vietą, aukštį ir kryptį, patartina išmatuoti skaitmeninio TV signalo stiprumą ir kokybę. Tą galima padaryti naudojantis turimu TV priedėliu (kaip tai atlikti, skaitykite TV priedėlio instrukcijoje).

Antenos derinimas

- Ijunkite televizorių.
- Ijunkite TV priedėlį ir naudodamiesi antžeminės televizijos „Skaitmeninė GALA“ priedėlio diegimo instrukcija bei antenos įrengimo instrukcija nustatykite TV priedėlį programoms priimti.
- Televizorių ir skaitmeninės TV priedėlį laikinai reiktų prijungti netoli antenos (jeigu antena pritvirtinta ant stogo, ją patogiau derinti dviese). Televizorių pasistatykite taip, kad vienu metu būtų galima matyti televizoriaus ekraną ir derinti anteną.
- Atsižvelgdami į signalo lygio ir kokybės rodiklį skaitmeninės TV priedėlyje, lėtai sukiokite anteną į šonus horizontaliai, kol surasite maksimalų signalo lygį ir kokybę. Vertikalia kryptimi antenos geriausia nejudinti tol, kol jos nesuderinite horizontaliai.
- Anteną priderinkite pirmiausia vienam kanalui, stebėdami Q ir S priedėlio rodmenis, taip pat kontroliuodami vaizdą. Pirmiausia suderinkite vieno nustatyto kanalo vaizdo kokybę. Tuomet patikrinkite, ar gerai rodomi kiti nuskaityti kanalai. Jeigu rodomi visi kanalai, stipriai priveržkite visus antenos tvirtinimo ir reguliavimo varžtus, kad antena nejudėtų.
- Jeigu rodomi ne visi kanalai, įjungę stiprintuvo maitinimą (jei antena su stiprintuvu) ir vadovaudamiesi skaitmeninės televizijos priedėlio diegimo

instrukcija atkurkite gamyklinius nustatymus ir paleiskite automatinę kanalų paiešką iš naujo. Jei antenos stiprintuvas yra įjungtas į kitą maitinimo šaltinį, TV priedėlio antenos maitinimas turi būti išjungtas.

Jeigu rodomi ne visi kanalai, jūsų komplekte nėra stiprintuvo arba jei įrengiant anteną kyla klausimų, prašom kreiptis tel. **1817**. Jei paslaugos vis tiek nepavyksta įdiegti, siūlome pasinaudoti televizijos „Skaitmeninė GALA“ įrengimo paslauga.

1 pav. Televizijos „Skaitmeninė GALA“ antenos montavimas

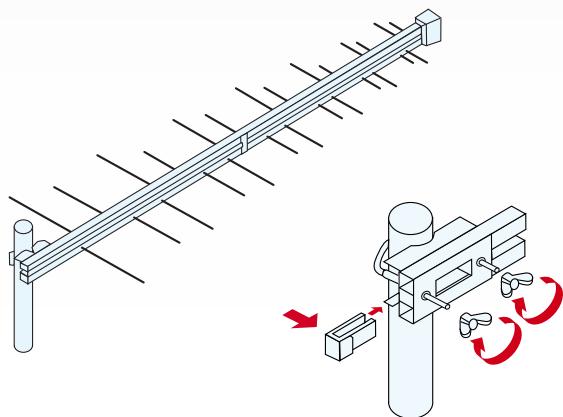

1 lentelė. Televizijos „Skaitmeninė GALA“ antenos komplektas

Komponentės pavadinimas	Kiekis
Antena	1 vnt.
Vartotojo instrukcija	1 vnt.
Jungtis - F kištukas	1 vnt.
Stiprintuvas	Gali būti išorinis arba vidinis (arba jo gali išvis nebūti)
Perėjimas – F lizdas – TV kištukas	1 vnt.
Antenos kabelis su F kištuku	1 vnt.

2 pav. Vidaus antena

✗ Neteisingas antenos įrengimas

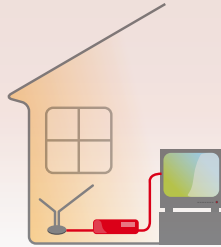

✓ Teisingas antenos įrengimas

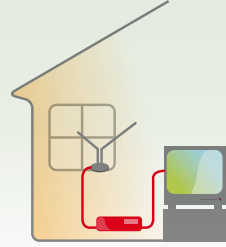

3 pav. Vidaus / išorinė antena

✗ Neteisingas antenos įrengimas

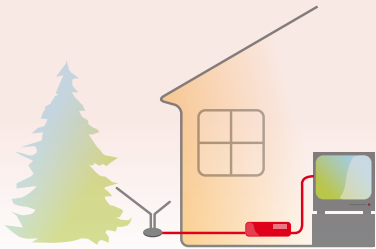

✓ Teisingas antenos įrengimas

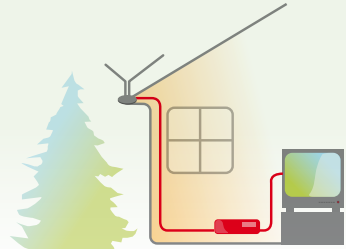

4 pav. Išorinė antena

✗ Neteisingas antenos įrengimas

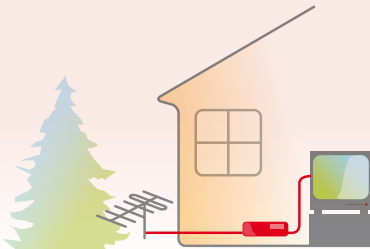

✓ Teisingas antenos įrengimas

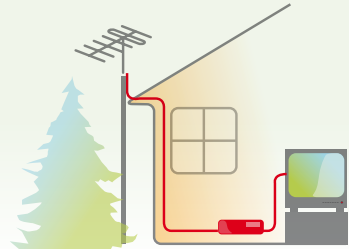

Vidaus / išorinė antena



Priedėlis



TV



Išorinė antena



Kabelis

5 pav. F tipo jungties uždėjimas ant kabelio

Ant kabelio užmauti guminę jungties apsaugą ir apipjauti kabelį, kaip parodyta paveikslėlyje. Nenupjauti šarvo vielučių.

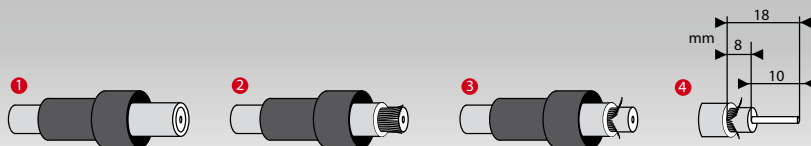

Prijungti F jungtį, kaip parodyta pavyzdyje. Į jungtį įdėti hermetizuojantį sandarinimo žiedą.

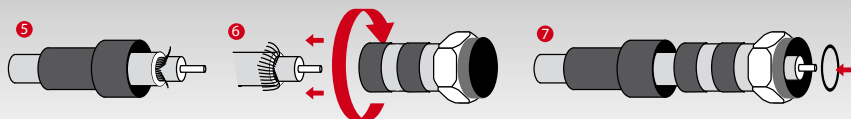

F jungtį su įdėtu sandarinimo žiedu prijungti prie antenos kabelio. Ant sujungimo užmauti guminę jungties apsaugą.

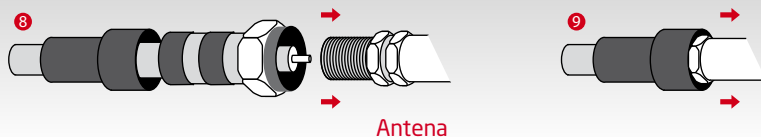

Prie kitame kabelio gale esančios F jungties prisukti TV kištuko jungtį. Pastarąją sujungti su televizijos GALA skaitmeniniu DVBT priedėliu.

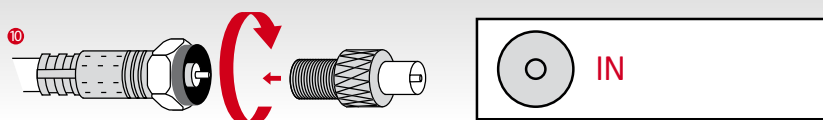

Televizijos „Skaitmeninė GALA“
priedėlis

Pasitaikančios problemos ir jų sprendimo būdai

Jūsų skaitmeninės televizijos sistema gali neveikti dėl keleto priežasčių.

Pirmiausia patikrinkite visus sistemos elementus vadovaudamiesi žemiau pateiktais nurodymais.

Gedimas	Priežastis	Sprendimas
Nedega jokia lemputė ant priekinio skydelio.	Neįjungtas į lizdą maitinimo laidas arba maitinimo blokas.	Jjunkite maitinimo laidą arba maitinimo bloką į tinklo lizdą.
Nėra vaizdo arba garso, vaizdas susiskaido į daug kvadratukų arba kai kuriuose kanaluose pasirodo informacija „Nėra signalo“.	Blogai prijungtas A/V, HDMI ar SCART kabelis prie TV priedėlio arba televizoriaus. Blogas kontaktas su antena. Trūksta reikiamo signalo lygio. Neprijungtas stiprintuvas arba išjungtas jo maitinimas. Trūksta reikiamo signalo lygio. Netinkamai suderinta antena.	Patikrinkite ir įjunkite teisingai. Patikrinkite, ar gerai uždėtos F jungtys. Vadovaudamiesi TV priedėlio instrukcija įjunkite stiprintuvo maitinimą arba prijunkite stiprintuvą prie antenos. Vadovaudamiesi TV priedėlio rodmenimis ir antenos įrengimo instrukcija, iš naujo suderinkite anteną.
Užrašas angliškai „No video“ arba lietuviškai „Nėra vaizdo“, garsas yra.	Nerodomas ne televizijos GALA kanalas. Priedėlio darbo sutrikimas.	Patikrinkite, ar nerodomas kanalas yra TEO transliuojamų kanalų sąrašė. Jeigu yra, reikia išjungti priedėlį iš elektros tinklo ir vėl įjungti.
Užrašas „No signal“.	Blogas įrangos, įskaitant anteną, prijungimas.	Nepavykus prijungti teisingai, prašom skambinti tel. 1817 .
Užrašas „Conax no access“.	Neaktyvinta kortelė arba nėra signalo iš eterio.	Kortelė turi būti įstatyta taip, kaip nurodyta instrukcijoje.
Užrašas „Prašom įstatyti kortelę“ arba „Insert card“.	Blogai įstatyta kortelė.	Patikrinkite, ar kortelė įstatyta teisingai. Kortelė turi būti įstatyta taip, kaip nurodyta instrukcijoje.
Nėra vaizdo visuose kanaluose.	TV priedėlis nepriima signalo.	Patikrinkite, ar gerai prijungtas ir nesugadintas antenos kabelis. Jei reikia, pakeiskite kabelį nauju.
Neveikia nuotolinio valdymo pultelis.	Blogai įdėti arba išsieikvoję maitinimo elementai. Nuotolinio valdymo pultelis sulūžęs.	Patikrinkite, ar elementai gerai įdėti, jei reikia, pakeiskite naujais. Prašom kreiptis tel. 1817 .
TV priedėlis nuolat pasileidžia iš naujo.	TV priedėlis perkaista.	Patikrinkite, kad viršutinis priedėlio dangtis nebūtų uždengtas. Kitu atveju prašom kreiptis tel. 1817 .

Jei skaitmeninės televizijos sistemos gedimų nepavyksta pataisyti patiems, turite kitų klausimų arba norite žiūrėti televiziją „Skaitmeninė GALA“ daugiau nei per vieną televizorių, prašom kreiptis į TEO tel. **1817**.

**Daugiau informacijos telefonu 1817
arba gala.lt.**